

Aufgrund ihrer robusten und ausgesprochen korrosionsbeständigen Messinggehäuse sind diese Ventile bestens für den Einsatz unter rauen Umgebungsbedingungen geeignet. Große und stabile Betätigungen sind zusammen mit pneumatischen Betätigungen erhältlich.

- Stabile Ventile für Hochleistungs-Einsätze
- Große und robuste Betätigungen zur leichten Bedienung
- Ausgezeichnete Korrosionsfestigkeit
- Integrierte Montagebohrungen
- Ausführungen für Schalttafel-Montage



### Technische Daten

Betriebstemperatur	-20 °C bis +70 °C
Betriebsdruck	max. 10 bar
Durchfluss (Qmax):	380 l/min
Nähere Informationen siehe CD	



## Manuell betätigte Ventile, Baureihe VA13 - G1/8

Symbol	Betätigung	Rückstellung	Stellkraft bei 6 bar, in N	Montage	Bestell-Nr.
	Bündiger Drucktaster, rot	Feder	32,5	Schalttafel	<b>VA13-HIS4</b>
	Bündiger Drucktaster, schwarz	Feder	32,5	Schalttafel	<b>VA13-HIS4A06</b>
	Handhebel 2 Stellungen rastend	Handhebel	8	Schalttafel	<b>VA13-HB24</b>
	Handhebel 2 Stellungen rastend	Handhebel	8	seitlich	<b>VA13-HB2</b>
	Knopf, rot 2 Stellungen	Knopf	3	Schalttafel	<b>VA13-KL24</b>
	Knopf, rot	Feder	31,5	Schalttafel	<b>VA13-KS4</b>
	Knopf, rot 2 Stellungen	Knopf	3	seitlich	<b>VA13-KL2</b>
	Knopf, rot	Feder	31,5	seitlich	<b>VA13-KS</b>
	Knopf, rot 2 Stellungen	Knopf/ Pneumatisch	6	seitlich	<b>VA13-KL2A</b>

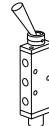

Die 3/2-Ventile der Bauart VA13 können als normal geschlossene 3/2-Wege-Ventile (NG) oder als normal offene 3/2-Wege-Ventile (NO) verwendet werden, indem man die Zuluft entweder an Eingang 1 oder Eingang 3 anschließt.

Lagerware.

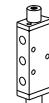
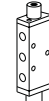
## Manuell betätigte Ventile, Baureihe VA15 - G<sup>1/8</sup> -Anschluss

Symbol	Betätigung	Rückstellung	Stellkraft bei 6 bar, in N	Montage	Bestell-Nr.
	Bündiger Drucktaster, rot	Feder	34,5	Schalttafel	<b>VA15-HIS4</b>
	Handhebel 2 Stellungen rastend	Handhebel	9	Schalttafel	<b>VA15-HB24</b>
	Handhebel 3 Stellungen rastend geschlossene Mittelstellung	Handhebel	9	Schalttafel	<b>VA15-HB34</b>
	Handhebel 3 Stellungen rastend entlüftete Mittelstellung	Handhebel	9	Schalttafel	<b>VA15-XHB34</b>
	Handhebel 3 Stellungen, federzentr., geschlossene Mittelstellung	Handhebel	9	Schalttafel	<b>VA15-HC4</b>
	Handhebel 3 Stellungen, federzentr., entlüftete Mittelstellung	Handhebel	9	Schalttafel	<b>VA15-XHC4</b>
	Handhebel 2 Stellungen rastend	Handhebel	9	Seitlich	<b>VA15-HB2</b>
	Knopf, rot 2 Stellungen	Knopf	5	Schalttafel	<b>VA15-KL24</b>
	Knopf, rot 2 Stellungen	Knopf	5	Seitlich	<b>VA15-KL2</b>
	Pneumatisch	Pneumatisch	3/3	Seitlich	<b>VA15-AA</b>
	Pneumatisch	Feder	4/-	Seitlich	<b>VA15-AS</b>

## Zubehör für Ventile der Baureihen VA13/15Hl...

Beschreibung	Bestell-Nr.
 Membran	<b>9127359331</b>
Membran (Tastfläche), gelb	<b>9127359332</b>
 Montage-Ring	<b>9127359334</b>

 Lagerware.

## Abmessungen (mm)

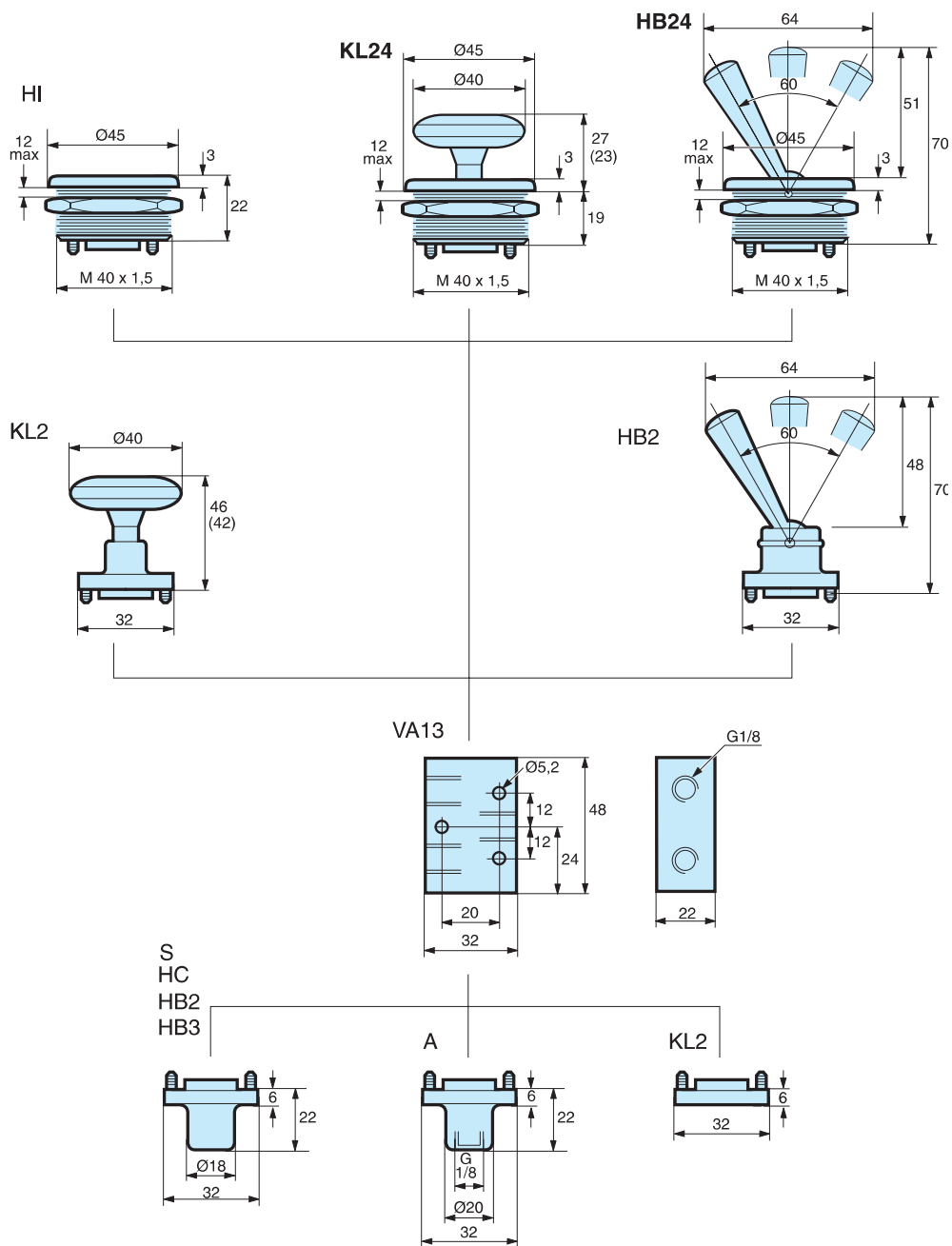

## Abmessungen (mm)

